

ring



Stick Up Cam Elite

1. Sett opp ditt Stick Up Cam Elite i Ring-appen.

Last ned Ring-appen.

Appen gir deg en innføring i oppsettet og administrering av ditt Stick Up Cam Elite.

Søk etter “Ring” i en av app-butikkene nedenfor, ellergå til: ring.com/app



Finn Wi-Fi-passordet ditt.

Du trenger det for å sette opp Stick Up Cam. Skriv det opp nedenfor, slik at du har det tilgjengelig:

Ditt Wi-Fi-passord



La oss forberede din Stick Up Cam-enhet.

Først skyver du av bunndekselet.

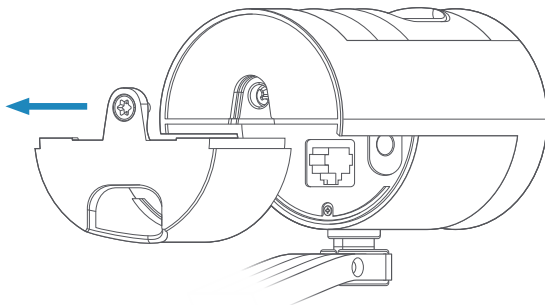

Ikke fest dette dekslet igjen før oppsettet er fullført!

Slå på ditt Stick Up Cam.

Du kan slå på Stick Up Cam på to måter: Koble det til en stikkontakt (med USB) eller koble det med den medfølgende Ring PoE-adapteren, som er en strømforsyner over Etherne kabelen. Hvis du installerer Stick Up Cam innendørs, kan du bruk begge metodene for strømforsyning. For utendørs bruk PoE-adapteren.

For å slå på Stick Up Cam med USB:

(Kun for innendørsbruk)

Før den medfulgte USB-kabelen gjennom hullet i bunndekselet og koble den til Stick Up Cam-enheten.

Koble deretter kabelen til den medfulgte strømforsyningen til USB-kabelen og sett støpselet i stikkkontakten.

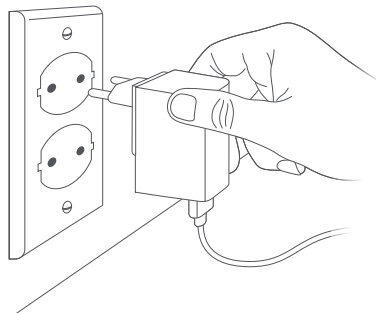
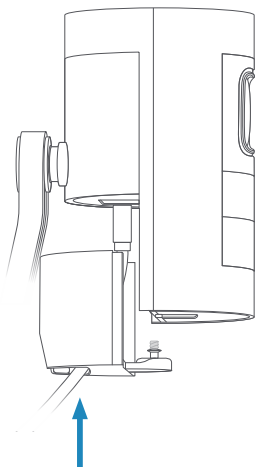

For å slå på Stick Up Cam med en PoE-adapter:

(Kun for innendørsbruk)

Før en Ethernet-kabel gjennom hullet i bunndekselet og koble den til Stick Up Cam-enheten. Koble deretter kabelen til den medfulgte PoE-adapteren ved å følge denne anvisningen.

i For å bruke Stick Up Cam utendørs: Installer PoE-adapteren innendørs og deretter før en Ethernet-kabel ut til Stick Up Cam-enheten.

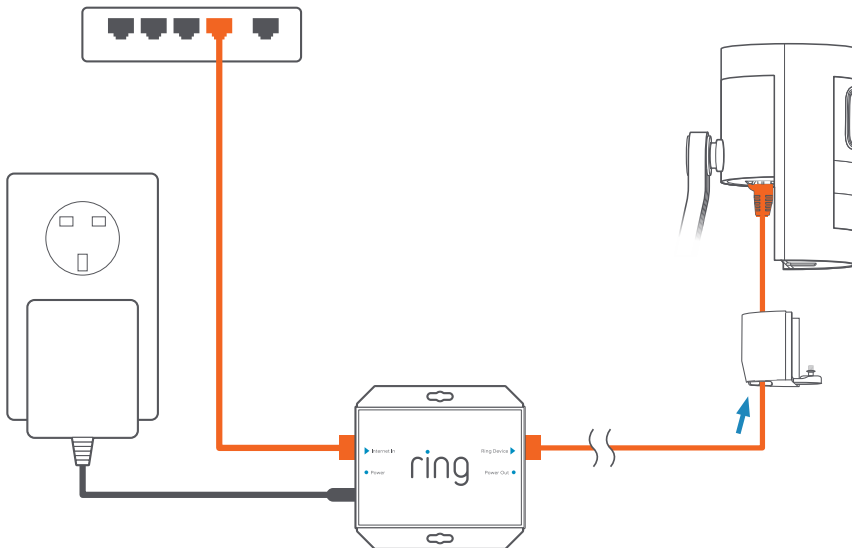

Sett opp ditt Stick Up Cam i Ring-appen..

I Ring-appen velger du Set Up a Device (Konfigurerer en enhet).

Når du blir bedt om det, velger du Security Cams og følger instruksjonene i appen.

Prøv det!!

Etter oppsettet trykker du på Live View-knappen i Ring-appen, for å se direkteendt video fra ditt Stick Up Cam.

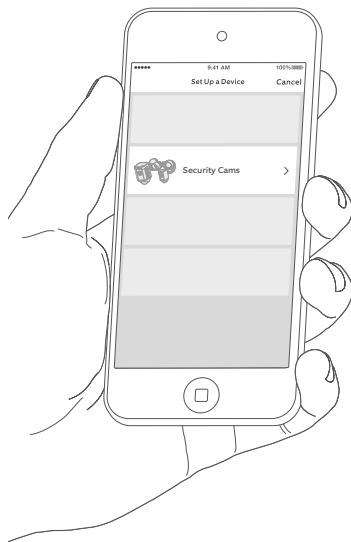

Blinker det blå lyset?

Hvis lyset foran på Stick Up Cam-enheten blinker etter oppsettet, oppdateres programvaren.

Ikke koble fra Stick Up Cam-enheten mens lyset blinker!

2. Installer ditt Stick Up Cam Elite.

Velg et sted.

Stick Up Cam har det bra omtrent hvor som helst, både innendørs og utendørs. Den er ferdig innstilt til å plasseres på et flatt underlag som et bord eller en hylle, men kan også festes på en vegg eller i taket.

Velg et sted som gir deg den utsikten du ønsker, i rekkevidde av en stikkontakt eller en Ethernet-port med PoE.



Et bord eller en hylle



Festet på en vegg



Festet i taket

Slik bruker du Stick Up Cam på et bord eller en hylle:



Sørg for at alle tilkoblede kabler er ført igjennom hullet i bunndekselet. Skyv deretter dekselet på plass på Stick Up Cam-enheten. Fest dekselet med den vedlagte skruen ved hjelp av den stjerneformede enden av skrutrekkerdelen.

Til slutt plasser du Stick Up Cam-enheten i din valgte posisjon. Stick Up Cam-enheten er nå klar til å beskytte deg.

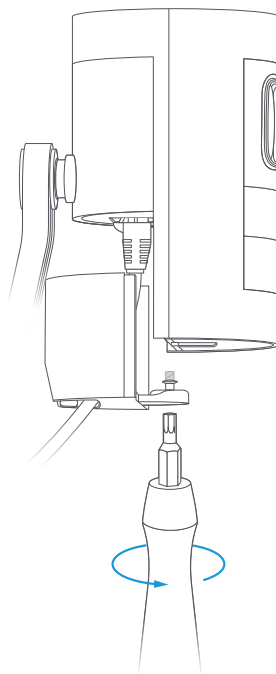

Slik monterer du Stick Up Cam på en vegg:



Fjern plastdekselet og gummiputen fra monteringsbraketten.

Sett på dekselet igjen når du har montert Stick Up Cam-enheten.

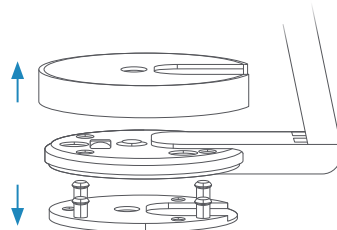

Vipp monteringsbraketten bakover.

Monteringsbraketten er hengslet. Vipp den nedover og bak Stick Up Cam-enheten før du fester den på vegg.

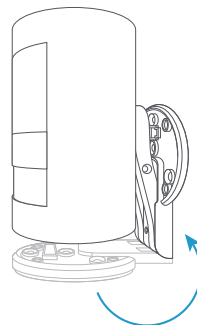
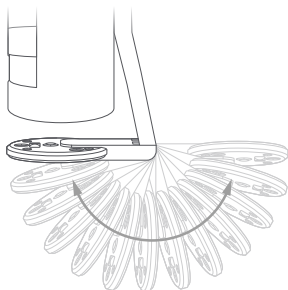

Dytt gummiputen tilbake inn i monteringsbraketten.

Gummiputen skal være mellom veggen og monteringsbraketten til Stick Up Cam-enheten.

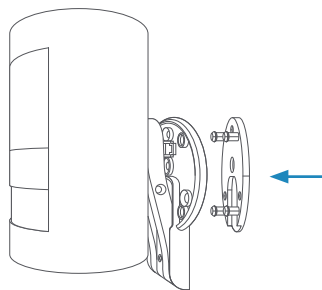

Skru i skruene..

Hold den runde delen av monteringsbraketten mot veggen, med gummisiden ned. Bruk det innebygde vateret for å påse at monteringsbraketten står rett. Fest den deretter med skruene som følger med.

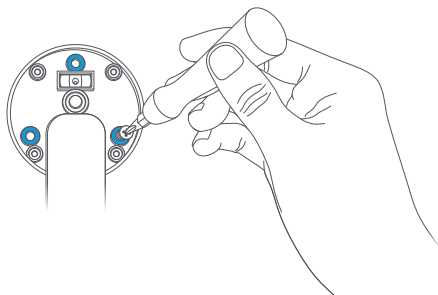

Slik monterer du Stick Up Cam i taket:



Fjern plastdekselet fra monteringsbraketten.

Sett på dekselet igjen når du har montert Stick Up Cam-enheten.

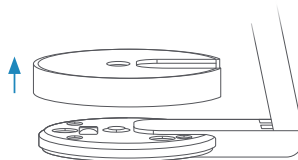

Roter stativet over kameraet:

Hele stativet kan roteres på sin egen akse. Før du fester den i taket, roter stativet 180 grader slik at monteringsbraketten er over Stick Up Cam-enheten.

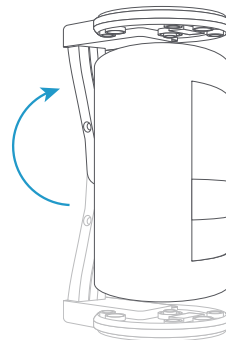
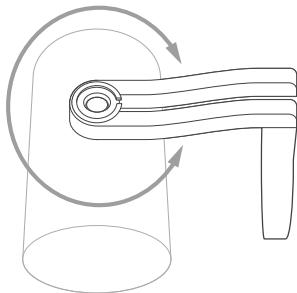

Skru i skruene.

Hold den runde delen av monteringsbraketten mot taket, med gummisiden ned. Fest den deretter med skruene som følger med.

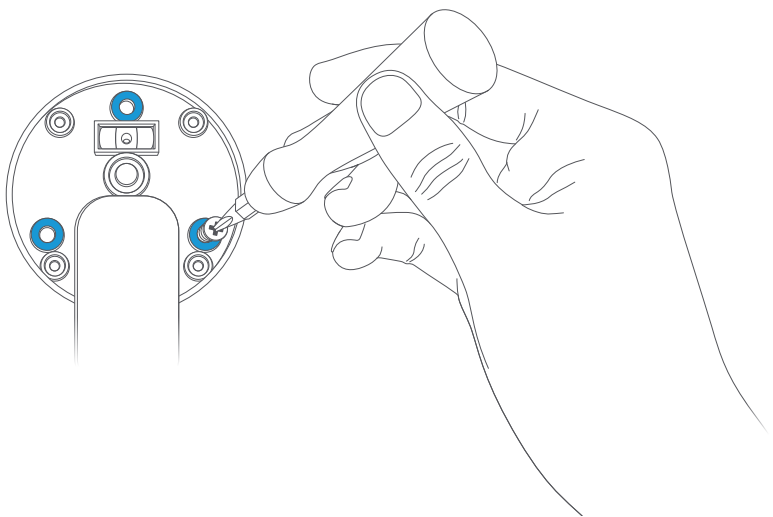

Siste steg for montering til vegg eller i tak:



Lukk den.

Sørg for at alle tilkoblede kabler er ført igjennom hullet i bunndekselet.

Deretter skyver du dekselet på plass på Stick Up Cam-enheten. Fest dekselet med den vedlagte skruen ved hjelp av den stjerneformede enden av skrutrekkerdelen.

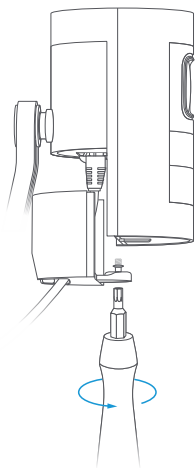

Sett dekselet tilbake på monteringsbraketten.

Fest deretter dekselet med sikkerhetsskruen som følger med ved hjelp av den stjerneformede enden av skrutrekkerdelen.

Stick Up Cam-enheten er nå installert og klar til å beskytte deg.

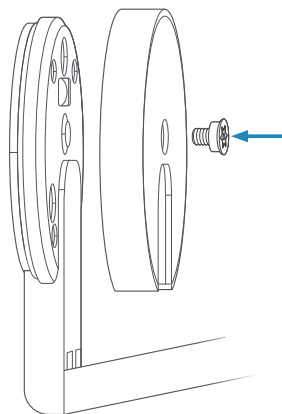



ring.com/help



+800 87 00 97 81



+44 1727 26 3045



+800 87 00 9781



+800 87 00 9781



+1 310 929 7085



+61 1 300 205 983



+64 9 887 9871



+52 55 8526 5445



+54 11 5031 9543



+57 1 381 9843



+56 22 405 3059



+507 833 6750

For å se listen over alle brukerstøttenumrene våre går du til: ring.com/callus.

Du kan lese gjennom garantien din på www.ring.com/warranty.

Patenter: www.ring.com/patents.

© 2019 Ring LLC eller dets datterselskaper.

RING, ALWAYS HOME og alle relaterte logoer er varemerker tilhørende Ring LLC eller dets datterselskaper.

Sist oppdatert: 17/10/18