

ring



Stick Up Cam Elite

1. Ota Stick Up Cam Elite käyttöön Ring-sovelluksessa.

## Lataa Ring-sovellus.

Sovellus opastaa Stick Up Cam Elite in käyttöönotossa ja hallinnassa.

Siirry johonkin alla olevista sovelluskaupoista ja etsi hakusanalla "Ring" tai käy osoitteessa: [ring.com/app](https://ring.com/app)



## Ota Wi-Fi-salasanasi talteen.

Tarvitset sitä Stick Up Camin käyttöönotossa. Kirjoita se muistiin alle, jotta se löytyy kätevästi tarvittaessa:

Wi-Fi-salasanana



## Asennetaanpa Stick up Camiasi käyttövalmiiksi.

Liu'uta alasuojus ensin pois paikoiltaan.

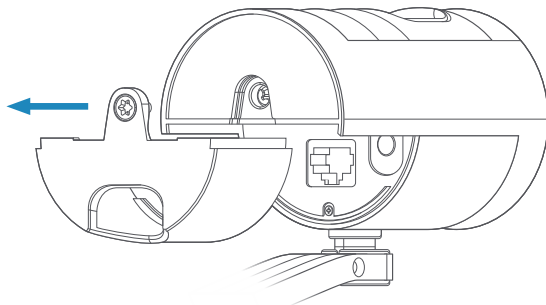

**Älä aseta tätä suojusta takaisin paikoilleen ennen kuin asennus on valmis!**

## Käyttääksesi Stick Up Camiasi.

Voit käyttää Stick Up Camia kahdella eri tavalla: Liitä se pistorasiaan (USB:n avulla) tai käytä sitä mukana toimitettavan Ring PoE -sovittimen avulla, joka tarjoaa virtaa Ethernetin kautta. Jos olet asentamassa Stick Up Camia sisätiloihin, voit käyttää kumpaa tahansa virtalähdettä. Käytä ulkotiloissa PoE -sovitinta.

# Käyttääksesi Stick Up Camia USB:n avulla:

(Vain sisäkäyttöön)

Pujota mukana tullut USB-johto alasuojuksen reiän läpi ja kiinnitä se Stick Up Camiisi.

Yhdistä sitten johto mukana tulleeseen USB-virtalähteeseen ja liitä virtalähde pistorasiaan.

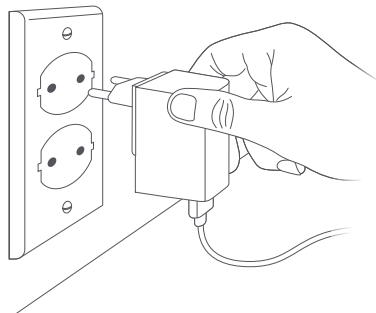
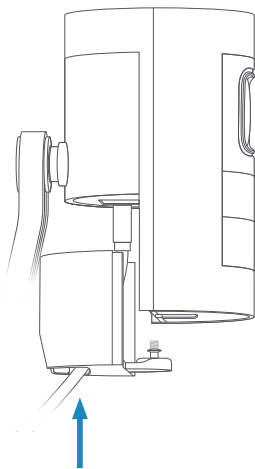

# Käyttääksesi Stick Up Camia PoE-sovittimen avulla:

(Sisä- tai ulkokäyttöön)

Pujota Ethernet-kaapeli alasuojuksen reiän läpi ja kiinnitä se Stick Up Camiisi. Yhdistä se sitten mukana tulleeseen PoE-sovittimeen tämän kuvion mukaisesti.

**i** Ulkokäyttöä varten asenna PoE-sovitin sisätiloihin ja vedä sitten Ethernet-kaapeli ulos Stick Up Camiisi.

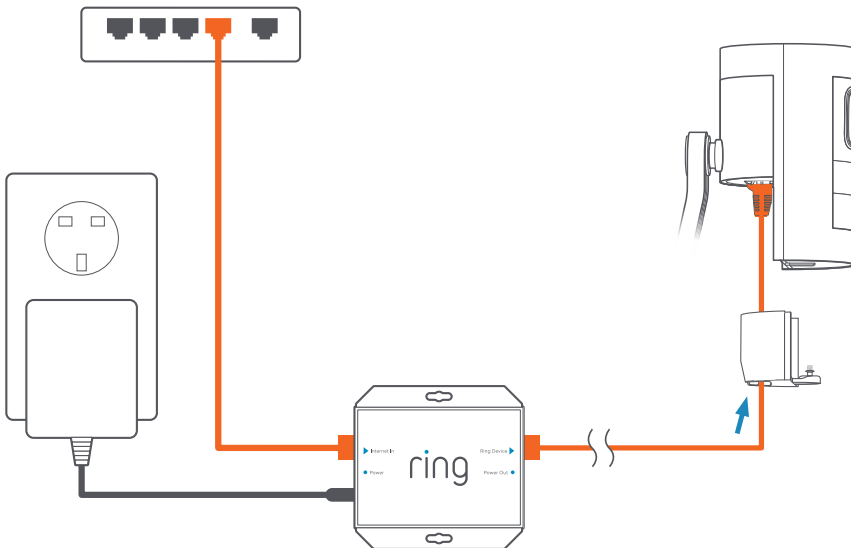

## Ota Stick Up Cam käyttöön Ring-sovelluksessa.

Valitse Ring-sovelluksessa **Ota laite käyttöön.**

Valitse kysyttäessä **Turvakamerat ja seuraa** sovelluksen ohjeita.

## Kokeile!

Napsauta käyttöönoton jälkeen Reaaliaikainen kuva -näppäintä Ring-sovelluksessasi nähdäksesi reaaliaikaista videota Stick Up Camistasi.

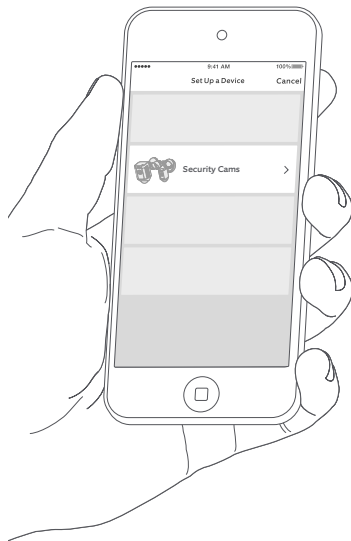

## Vilkuuko sininen valo?

Jos valo Stick Up Camisi etuosassa vilkkuu käyttöönoton jälkeen, päivittää se ohjelmistoa.

Älä katkaise virtaa Stick Up Camistasi valon vilkkuessa!

## 2. Asenna Stick Up Cam Elite.

### Valitse sijainti.

Stick Up Camia voi käyttää lähes missä tahansa, sekä sisällä että ulkona. Se on valmis asetettavaksi tasaiselle alustalle, kuten pöydälle tai hyllylle, mutta se voidaan asentaa myös seinään tai sisäkattoon.

Valitse paikka, jossa se voi tarjota haluamasi näkymän ollen pistorasian tai Ethernet-portin ja PoE-sovittimen ulottuvissa.



**Pöytä tai hylly**



**Seinään kiinnitetty**



**Sisäkattoon kiinnitetty**



# Kuinka käyttää Stick Up Camia pöydällä tai hyllyllä:



Varmista, että kaikki yhdistetyt kaapelit on reititetty alasuojuksen reiän kautta.

Liu'uta suojus sitten paikoilleen Stick Up Camissasi. Kiinnitä suojus mukaan liitetyllä ruuvilla käyttäen ristipääruuvimeisseliä.

Aseta lopuksi Stick Up Cam valitsemaasi paikkaan. Stick Up Cam on nyt valmis suojelemaan sinua.

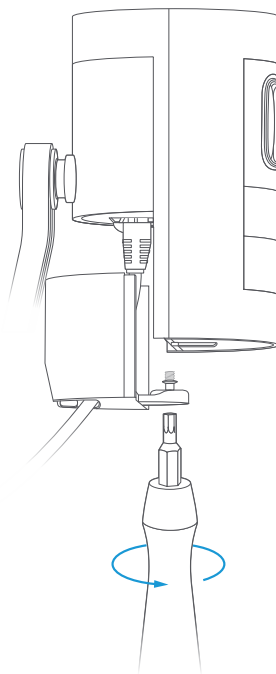

# Kuinka asentaa Stick Up Cam seinään:



Irrota muovisuojus ja kumipehmuste varresta.

Asetat suojuksen takaisin kiinnitettyäsi Stick Up Camisi.

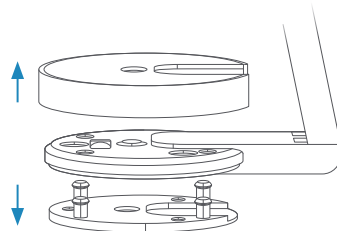

Käännä jalusta taakse.

Telineen jalusta on nivelletty. Ennen seinään kiinnittämistä, käännä jalusta alas ja Stick Up Camisi taakse.

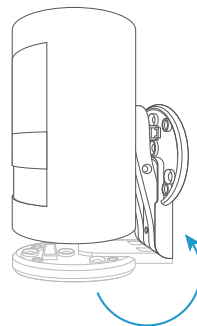
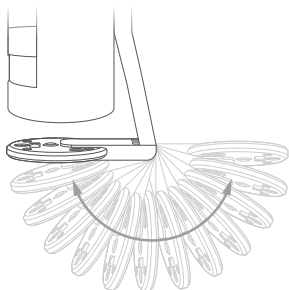

## Työnnä kumipehmuste takaisin jalustaan.

Kumipehmusteen tulisi olla seinän ja Stick Up Camisi jalustan välissä.

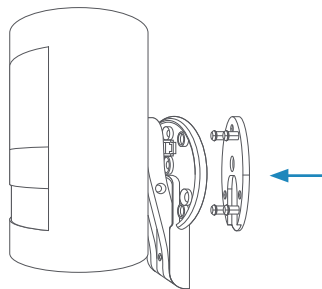

## Kiinnitä ruuvit.

Pidä jalustan pyöreää osaa seinää vasten kumipuoli alaspäin. Käytä kiinnitettyä tasoa varmistaaksesi, että se on suorassa. Kiinnitä se sitten mukana toimitetuilla ruuveilla.

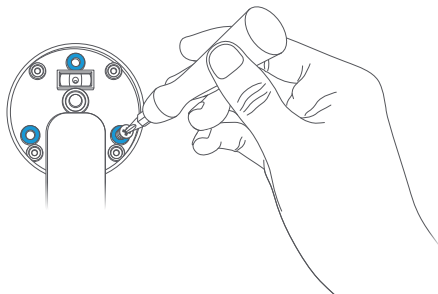

# Kuinka asentaa Stick Up Cam sisäkattoon:



## Irrota muovisuojus jalustasta.

Asetat suojuksen takaisin kiinnitettyäsi Stick Up Camisi.

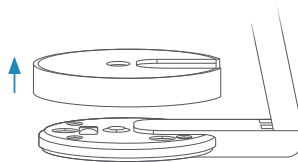

## Kierrä telinettä kameran yllä:

Koko teline pystyy kiertymään akselinsa ympäri. Ennen kattoon asentamista kierrä telinettä 180 astetta, jotta jalusta sijoittuu Stick Up Camisi yläpuolelle.

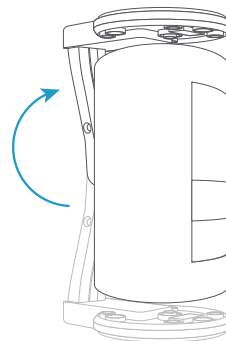
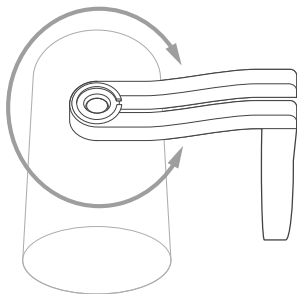

## Kiinnitä ruuvit.

Pidä jalustan pyöreää osaa kattoa vasten kumipuoli alaspäin.  
Kiinnitä se sitten mukana toimitetuilla ruuveilla.

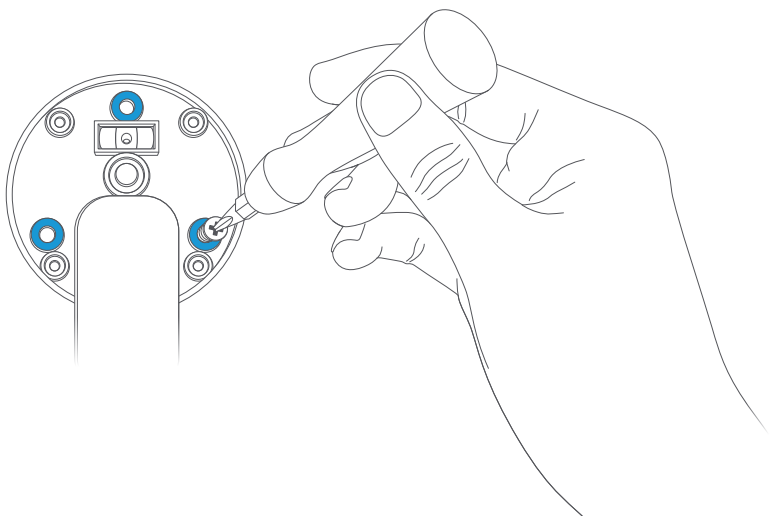

Viimeiset vaiheet seinään tai sisäkattoon kiinnittäessä:



## Sulje se.

Varmista, että kaikki yhdistetyt kaapelit on reititetty pohjasuojuksen reiän kautta.

Liu'uta sitten kansi takaisen paikoilleen Stick Up Camissasi. Kiinnitä suojus mukaan liitettyllä ruuvilla käyttäen ristipääruuvimeisseliä.

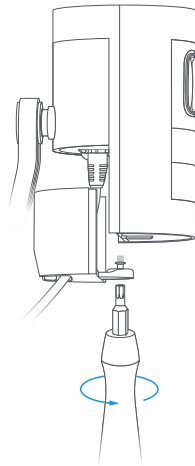

## Napsauta suojus takaisin jalustaan.

Kiinnitä se sitten mukana toimitetulla turvaruuvilla käyttäen ristipääruuvimeisseliä.

Nyt Stick Up Camisi on asennettu ja valmiina suojelemaan sinua.

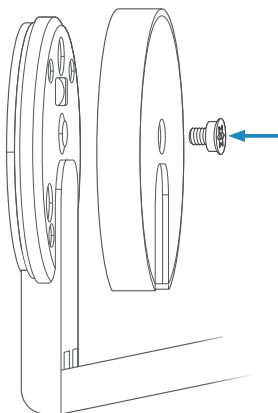



ring.com/help



+800 87 00 97 81



+44 1727 26 3045



+800 87 00 9781



+800 87 00 9781



+1 310 929 7085



+61 1 300 205 983



+64 9 887 9871



+52 55 8526 5445



+54 11 5031 9543



+57 1 381 9843



+56 22 405 3059



+507 833 6750

Asiakastuen puhelinnumerot löytyvät osoitteesta [ring.com/callus](https://ring.com/callus).

Voit tutustua takuutietoihin osoitteessa [www.ring.com/warranty](https://www.ring.com/warranty).

Patenttitiedot: [www.ring.com/patents](https://www.ring.com/patents).

© 2019 Ring LLC tai sen tytäryhtiöt.

RING, ALWAYS HOME ja niihin liittyvät logot ovat Ring LLC:n tai sen tytäryhtiöiden tavaramerkkejä.

Viimeksi päivitetty: 17/10/18