

ring



Stick Up Cam Elite

1. Imposta la tua Stick Up Cam Elite nell'app Ring.

## Scarica l'app Ring.

L'app ti guida attraverso tutti i passaggi necessari per l'impostazione e la gestione della tua Stick Up Cam Elite.

Cerca "Ring" in uno degli app stores, oppure visita il sito: [ring.com/app](https://ring.com/app)



## Prendi la password del tuo Wi-Fi.

Ti sarà necessaria per impostare la tua Stick Up Cam. Scrivila qui sotto così ce l'avrai sempre a portata di mano quando necessaria:

La password del tuo Wi-Fi 

## Prepara la tua Stick Up Cam.

prima cosa sfilare la cover in basso.

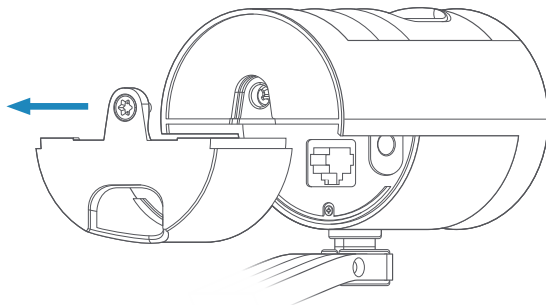

**Non rimettere la cover finchè la configurazione non è terminata!**

## Alimentare la tua Stick Up Cam.

È possibile alimentare Stick Up Cam in due modi: collegandola a una presa (con USB) o tramite l'adattatore Ring Ethernet incluso, che fornisce alimentazione tramite Ethernet. Se si installa Stick Up Cam in ambienti chiusi, è possibile utilizzare entrambe le modalità.

Per esterni, utilizzare l'adattatore Ethernet.

# Per ricaricare la tua Stick Up Cam:

(Solo per uso interno)

Fai passare il cavo USB attraverso la fessura nella cover in basso e collegalo alla tua Stick Up Cam.

Poi inserisci il cavo nel trasformatore USB incluso e attaccalo ad una presa.

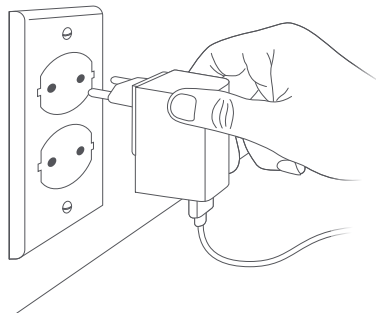
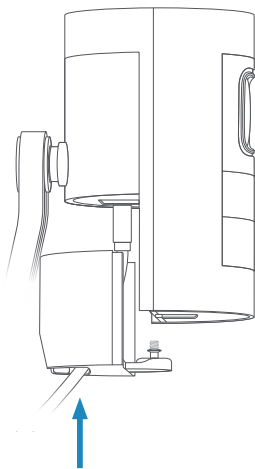

# Per ricaricare la Stick Up Cam tramite l'adattatore POE:

(Per uso interno ed esterno)

Fai passare un cavo Ethernet attraverso la fessura nella cover in basso e collegalo alla tua Stick Up Cam. Poi aggancialo all'adattatore POE seguendo questo diagramma.

 Per un uso esterno, applica l'adattatore POE all'interno poi fai scorrere il cavo Ethernet all'esterno fino alla tua Stick Up Cam.

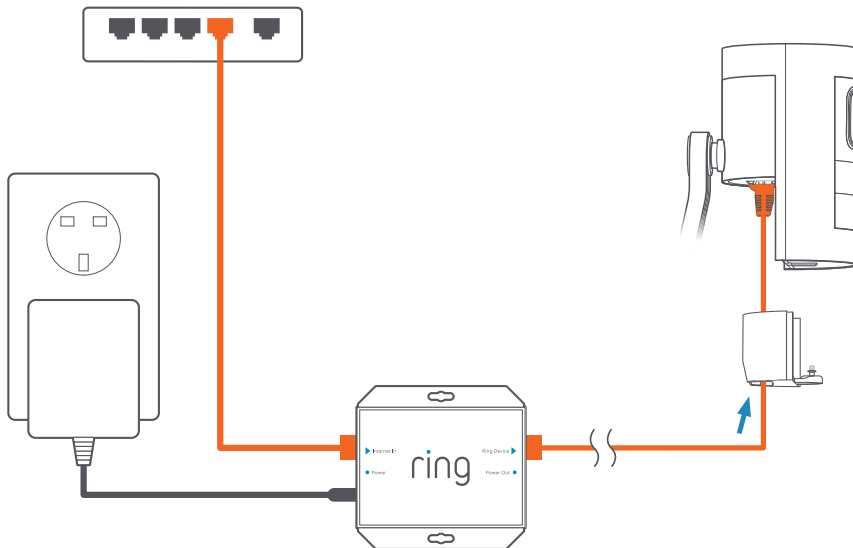

## Configura la tua Stick Up Cam tramite l'app Ring.

Sull'app Ring seleziona **Configura un Dispositivo**.

Quando suggerito, seleziona **Camere di Sicurezza** e segui le istruzioni fornite dall'app.

## Fai una prova!

Dopo la configurazione premi il pulsante Live View nell'app per vedere i video live dalla tua Stick Up Cam.

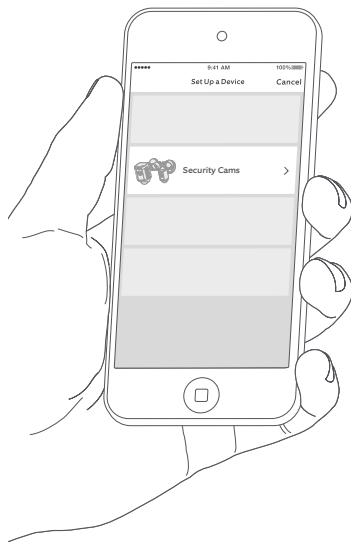

## Una luce blu lampeggia?

Se la luce davanti alla tua Stick Up Cam lampeggia dopo la configurazione vuol dire che è in corso l'aggiornamento del software. Non scollegare la tua Stick Up Cam mentre la luce lampeggia!

## 2. Installa la tua Stick Up Cam Elite.

### Scegli un posto.

La Stick Up Cam può essere posizionata ovunque, sia all'interno che all'esterno. Si adatta bene su una superficie piana come un tavolo o una mensola, ma può anche essere appesa ad un muro o ad un soffitto.

Scegli un angolo dal quale la Stick Up Cam possa fornirti la visuale che vuoi, entro una distanza adatta per raggiungere una presa elettrica o una porta Ethernet con POE.



**Tavolo o mensola**



**Appesa ad un muro**



**Appesa ad un soffitto**



# Come usare la tua Stick Up Cam su un tavolo o un altro ripiano:



Assicurati che ogni cavo collegato sia stato fatto passare all'interno della fessura nella cover in basso. Poi rimetti la cover sulla Stick Up Cam.

Assicura bene la cover con la vite inclusa usando la punta di un cacciavite a stella. Infine, posiziona la Stick Up Cam nel punto scelto.

Ora la tua Stick Up Cam è pronta per proteggerti.

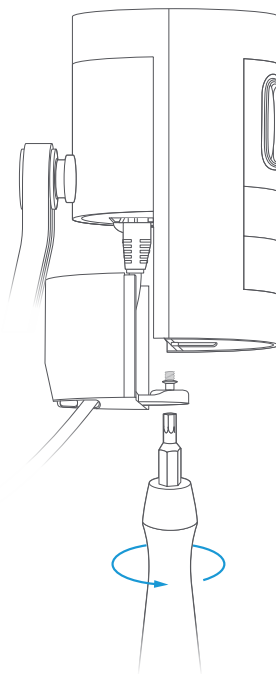

# Come montare la Stick Up Cam su un muro:



Rimuovi la cover in plastica e il cuscinetto di gomma dalla base.

Una volta montata la Stick Up Cam rimetterai la cover al suo posto.

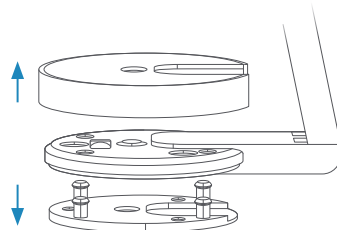

Ruota la base all'indietro.

La base del supporto poggia su dei perni. Prima di montare la Stick Up Cam sul muro, ruota la base all'indietro.

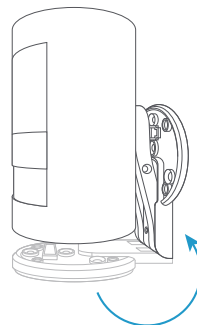
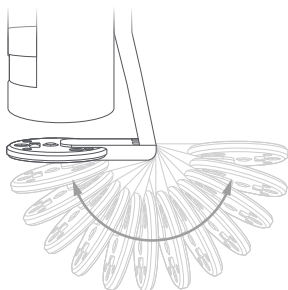

## Rimetti il cuscinetto in gomma nella base.

Il cuscinetto in gomma dovrebbe trovarsi tra il muro e la base della Stick Up Cam.

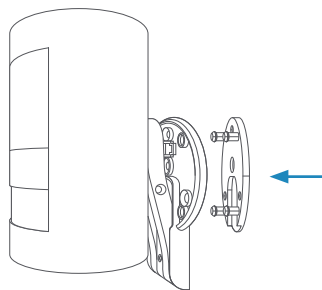

## Fissa le viti.

Mantieni la parte circolare della base contro il tuo muro, con la gomma rivolta verso il basso. Usa la bolla in dotazione per assicurarti che sia dritta. Poi montala sul muro usando le viti incluse.

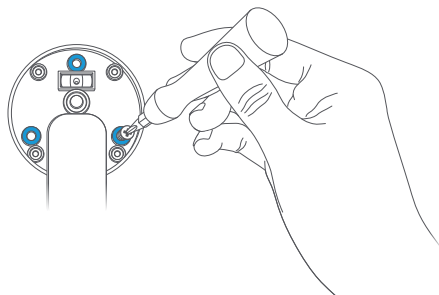

# Come installare la Stick Up Cam su un soffitto:



## Rimuovi la cover in plastica dalla base.

Una volta montata la tua Stick Up Cam rimetterai la cover al suo posto.

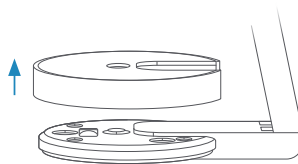

## Ruota il supporto sopra la telecamera:

l'intero supporto può ruotare sul suo asse. Prima di montarla sul soffitto, ruota il supporto di 180 gradi cosicché la base si trovi sopra la Stick Up Cam.

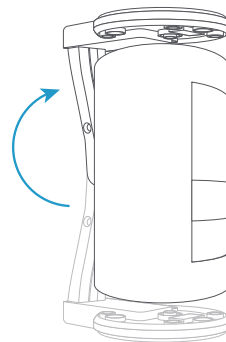
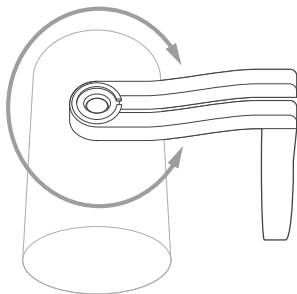

## Fissa le viti.

Premi la parte circolare della base contro il soffitto, con la gomma rivolta verso il basso. Usa la bolla in dotazione per assicurarti che sia dritta. Montala con le viti in dotazione.

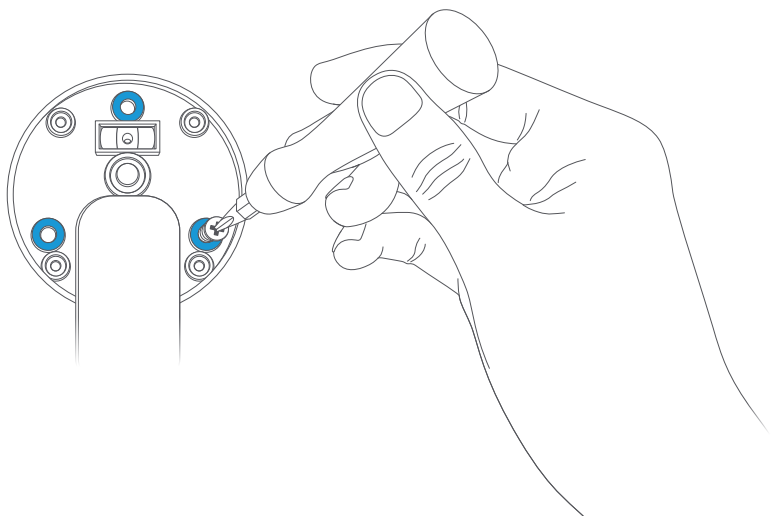

Ultimi step per il montaggio  
sul muro o sul soffitto:



## Chiudi.

Assicurati che tutti i cavi collegati siano stati fatti passare all'interno della fessura nella cover in basso. Rimetti la cover al suo posto sulla tua Stick Up Cam.

Assicurala con le viti incluse usando la punta di un cacciavite a stella.

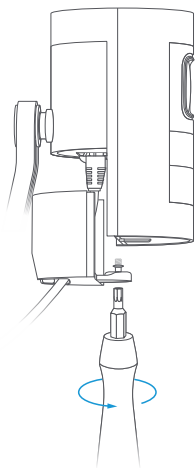

## Riattacca la cover alla base.

Assicurala con la vite di sicurezza usando la punta di un cacciavite a stella.

Ora che la tua Stick Up Cam è montata, è pronta a proteggerti.

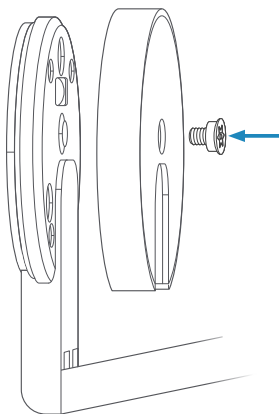

 ring.com/help

 +800 87 00 97 81

---

 +44 1727 26 3045

---

 +800 87 00 9781

---

 +800 87 00 9781

---

 +1 310 929 7085

---

 +61 1 300 205 983

---

 +64 9 887 9871

---

 +52 55 8526 5445

---

 +54 11 5031 9543

---

 +57 1 381 9843

---

 +56 22 405 3059

---

 +507 833 6750

---

Per la lista completa dei numeri del nostro servizio clienti, visita: [ring.com/callus](http://ring.com/callus).

Per rivedere la tua copertura di garanzia, visita [www.ring.com/warranty](http://www.ring.com/warranty).

Patenti: [www.ring.com/patents](http://www.ring.com/patents).

© 2019 Ring LLC o i suoi affiliati.

RING, SEMPRE A CASA, e tutti i loghi e trademarks di RING LLC o dei suoi affiliati.

Ultimo aggiornamento: 17/10/18