

ring



Stick Up Cam Elite

1. Installera din
Stick Up Cam Elite
i Ring-appen.

Ladda ner Ring-appen.

Appen tar dig igenom installation och hantering av din Stick Up Cam Elite.

Sök efter "Ring" i någon av app-butikerna nedan, eller gå till: ring.com/app



Ta fram ditt Wi-Fi-lösenord.

Du behöver det för att installera din Stick Up Cam. Skriv ner det nedanför så att du har det till hands när du behöver det:

Ditt Wi-Fi-lösenord



Låt oss få din Stick Up Cam redo.

Ta först bort bottenlocket.

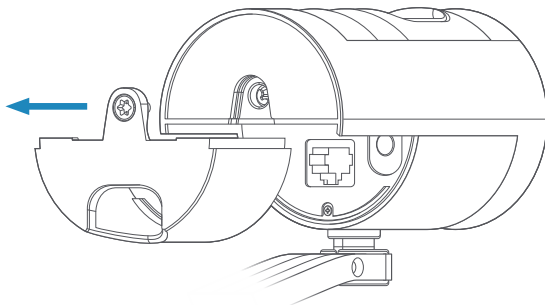

Sätt inte tillbaka bottenlocket tills installationen är klar!

Koppla upp din Stick Up Cam.

Du kan ansluta din Stick Up Cam på två olika sätt: Anslut den till ett uttag (med USB), eller anslut med den medföljande Ring PoE-adaptorn, som levererar Power over Ethernet.

Om du installerar Stick Up Cam för inomhusbruk kan du använda båda strömförsörjningsalternativen. För utomhusbruk, anslut den med PoE-adaptorn.

Få igång Stick Up Cam med USB:

(Endast för inomhusbruk)

Sätt in den medföljande USB-kabeln genom hålet i bottenlocket och koppla in i din Stick Up Cam.

Anslut sedan kabeln till den medföljande USB-strömförsörjningen och anslut strömförsörjningen till ett uttag.

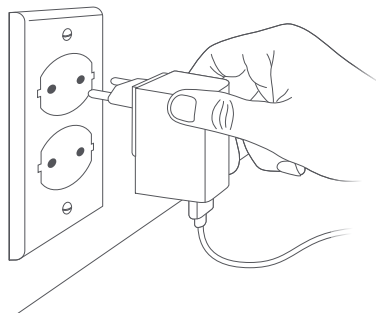
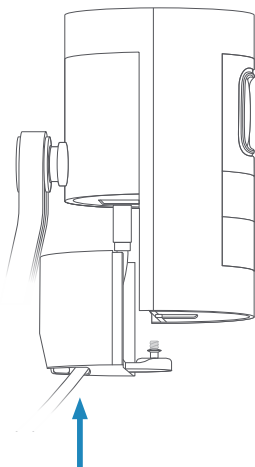

För att starta upp kameran med PoE-adaptern:

(För användning inomhus eller utomhus)

För en Ethernet-kabel genom hålet i bottenlocket och koppla in i din Stick Up Cam. Koppla sedan den med den medföljande PoE-adaptern, enligt detta diagram.

i För utomhusbruk, installera PoE-adaptern inomhus och kör sedan en Ethernet-kabel utomhus till din Stick Up Cam.

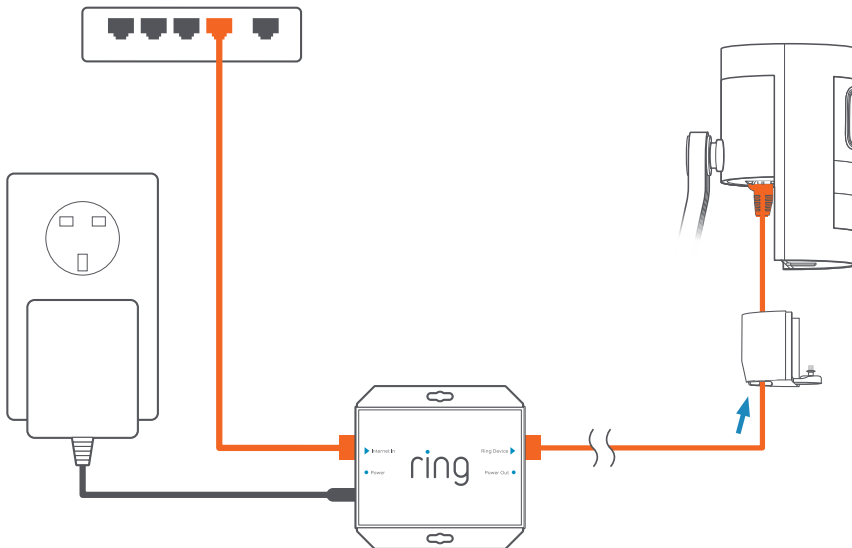

Kom igång med din Stick Up Cam i Ring-appen.

I Ring-appen väljer du **Set up a Device**.

När du uppmanas väljer du **Säkerhetskameror** och följer instruktionerna i appen..

Testa!

Efter installationen, tryck på Live View-knappen i Ring-appen för att se live video från din Stick Up Cam.

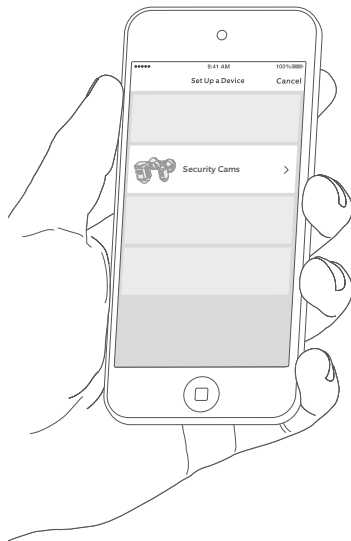

Blinkar sljuset blått?

Om lampan på framsidan av din Stick Up Cam blinkar efter installationen uppdaterar den programvaran.

Koppla inte ur din stick up cam när lampan blinkar!

2. Installera din Stick Up Cam Elite.

Välj en plats.

Stick Up Cam fungerar nästan var som helst, inomhus eller ute. Den är redo att sitta på en plan yta som ett bord eller en hyllan, men kan också monteras på vägg eller tak.

Välj en plats där den kan ge dig den vy du vill ha, inom räckhåll för ett eluttag eller en Ethernet-port med PoE.



Bord eller hylla



Monterad på vägg



Monterad på tak

Så här använder du Stick Up Cam på ett bord eller hyllplan:



Kontrollera att alla anslutna kablar har dragits genom hålet i bottenlocket. Sätt tillbaka bottenlocket på plats på din Stick Up Cam. Skruva på locket med den bifogade skruven med hjälp av den stjärthformade änden av skruvmejselns bits.

Slutligen placera Stick Up Cam på din valda position. Din Stick Up Cam är nu redo att skydda dig.

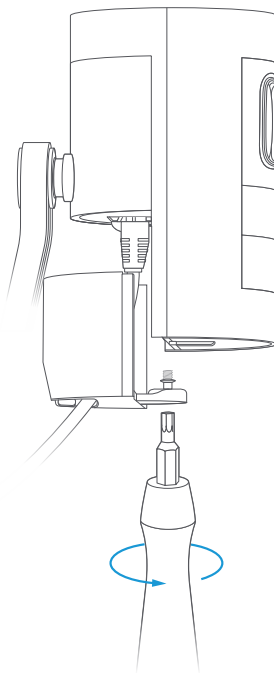

Så här installerar du Stick Up Cam på en vägg:



Ta bort plastlocket och gummiplattan från basen.

Du sätter tillbaka locket när du har monterat din Stick Up Cam.

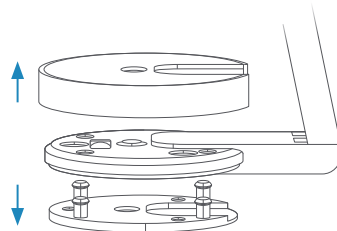

Vänd basen bakåt.

Stativets botten är ett gångjärn. Innan väggmontering, vänd basen ner och bakom din Stick Up Cam.

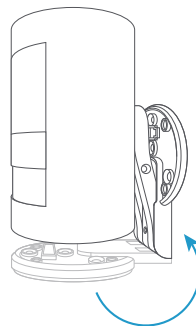
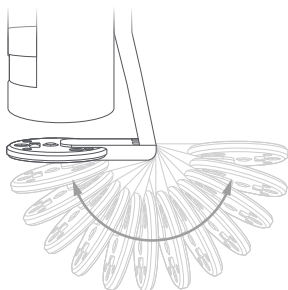

Skjut gummiplattan
tillbaka i basen.

Gummiplattan ska sitta mellan
din vägg och basen på din
Stick Up Cam.

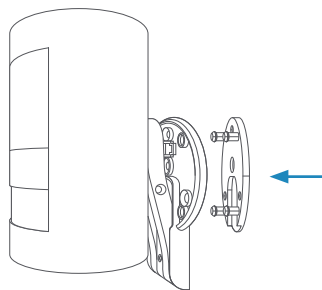

Håll den runda delen av basen mot
din vägg, gummsidan ner.

Använd den integrerade vattenpasset för att säkerställa
att den är rak. Montera sedan den med de medföljande
skruvarna.

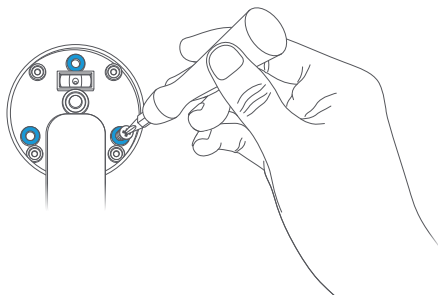

Så här installerar du Stick Up Cam i tak:



Ta bort plastlocket från basen.

Du sätter tillbaka locket när du har monterat din Stick Up Cam.

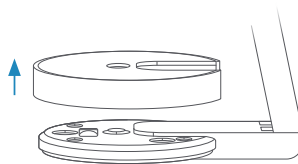

Rotera stativet ovanför kameran:

Hela stativet kan rotera på sin axel. Innan takmontering, rotera stativet 180 grader så att basen är placerad ovanför din Stick Up Cam.

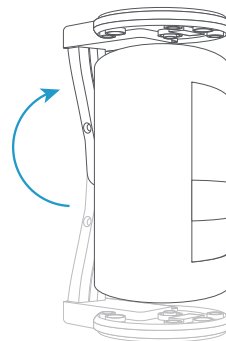
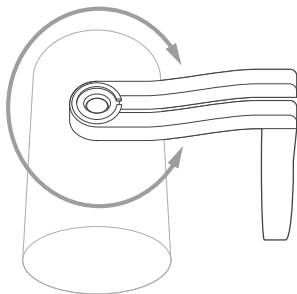

Skruva i skruvarna.

Håll den cirkulära delen av basen mot ditt tak med gummisidan ned. Montera sedan med de medföljande skruvarna.

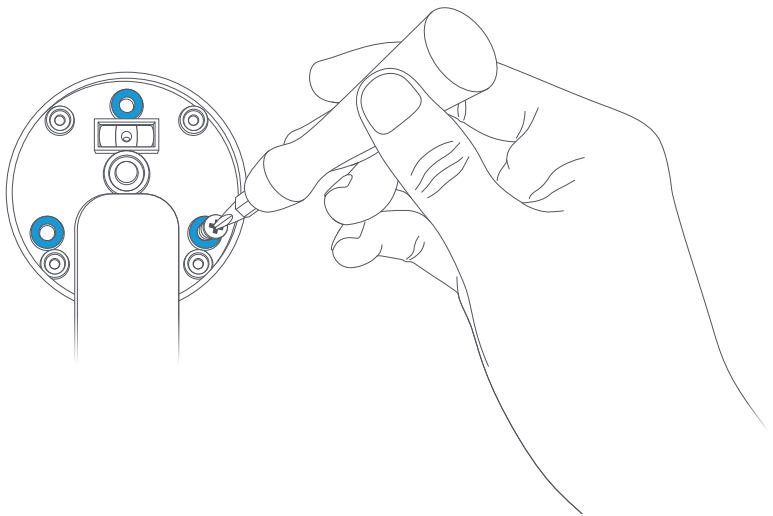

Sista stegen för montering av vägg eller tak:



Stäng igen den.

Kontrollera att alla anslutna kablar har dragits genom hålet i bottenlocket.

Skjut sedan locket på plats på din Stick Up Cam. Skruva fast den med den bifogade skruven med hjälp av den stjärtformade änden av skruvmejselns bits.

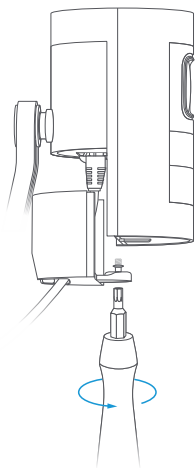

Tryck tillbaka locket på basen.

Skydda sedan den med den medföljande säkerhetskruven, med hjälp av den stjärtformade änden av skruvmejselns bits.

Nu är din Stick Up Cam installerad och redo att skydda dig.

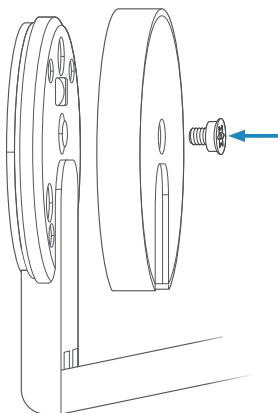

 ring.com/help

 +800 87 00 97 81

 +44 1727 26 3045

 +800 87 00 9781

 +800 87 00 9781

 +1 310 929 7085

 +61 1 300 205 983

 +64 9 887 9871

 +52 55 8526 5445

 +54 11 5031 9543

 +57 1 381 9843

 +56 22 405 3059

 +507 833 6750

För en lista över alla våra kundtjänstnummer, besök: ring.com/callus.

För att se över ditt garantiskydd, gå till www.ring.com/warranty.

Patent: www.ring.com/patents.

© 2019 Ring LLC eller deras dotterbolag.

RING, ALWAYS HOME, och alla relaterade logotyper är varumärken som tillhör Ring LLC eller deras dotterbolag.

Senast uppdaterad: 17/10/18