

ring



Stick Up Cam Elite

1. Stel je Stick Up Cam Elite in via de Ring-app.

Download de Ring-app.

De app leidt je door het installatieproces van je Stick Up Cam Elite.

Zoek op “Ring” in de app stores of ga naar:
ring.com/app



Pak je wifi-wachtwoord erbij.

Je hebt je wifi-wachtwoord nodig om je Stick Up Cam in te stellen. Schrijf je wachtwoord op zodat je deze bij de hand hebt:

Je wifi-wachtwoord



Maak je Stick Up Cam klaar voor gebruik.

Schuif eerst het onderplaatje eraf.

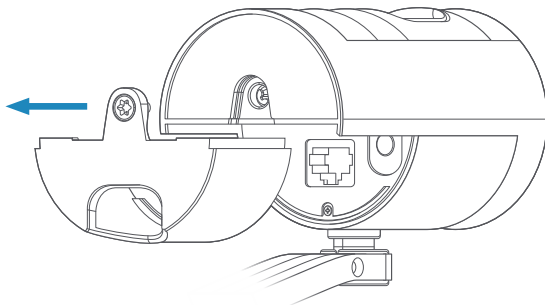

Bevestig deze niet voordat je klaar bent met de installatie!

Je Stick Up Cam aansluiten.

Je kunt je Stick Up Cam op twee manieren van stroom voorzien. Sluit hem aan op stroom via een USB-stroomkabel of kies voor de Ring PoE-adapter (inbegrepen) met ethernetkabel. Voor gebruik binnenshuis kunnen beide manieren. Voor gebruik buitenshuis gebruik je de PoE-adapter.

Stroom via USB:

(Voor gebruik binnenshuis)

Haal de bijgeleverde USB-kabel door het gat in het onderkant en sluit hem aan op de Stick Up Cam.

Stop daarna het andere uiteinde van de USB-kabel in de USB-adapter en doe deze in het stopcontact.

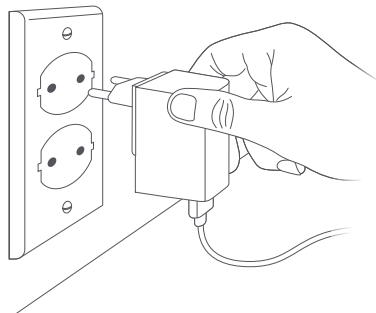
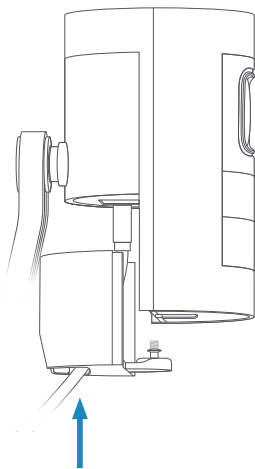

Stroom via PoE-adapter:

(Voor binnens- en buitenshuisgebruik)

Haal een ethernetkabel door het gat in het onderkant en sluit hem aan op de Stick Up Cam. Raadpleeg dan het diagram om de andere kant van de kabel aan te sluiten op de PoE-adapter.

 Voor buitenshuisgebruik sluit je de PoE-adapter binnen aan en trek je de ethernetkabel door naar buiten voor je Stick Up Cam.

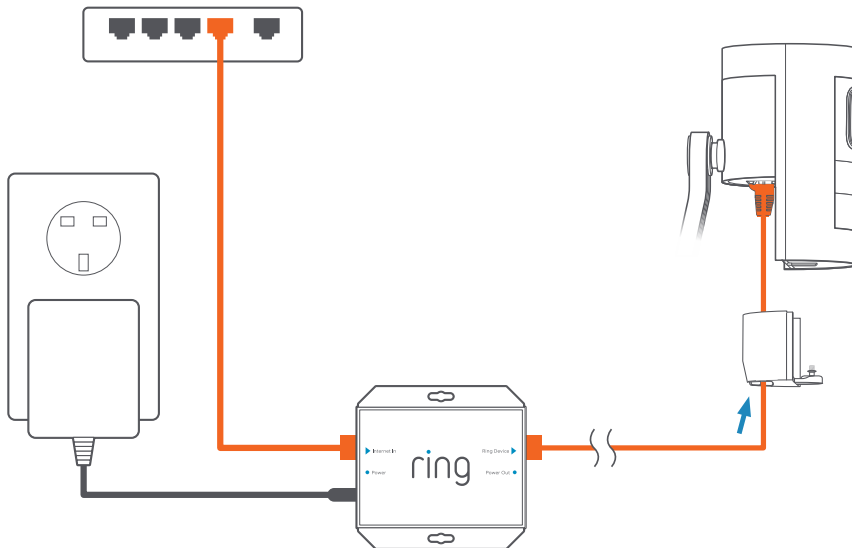

Stel je Stick Up Cam in via de Ring-app.

Kies in de Ring-app voor het toevoegen van een **nieuw apparaat**.

Kies in de pop-up voor de **beveiligingscamera's** en volg de instructies van de app.

Test je nieuwe camera!

Na installatie tik je in de Ring-app op het icoontje van lievebeeld zodat je direct videobeelden van je Stick Up Cam kunt bekijken.

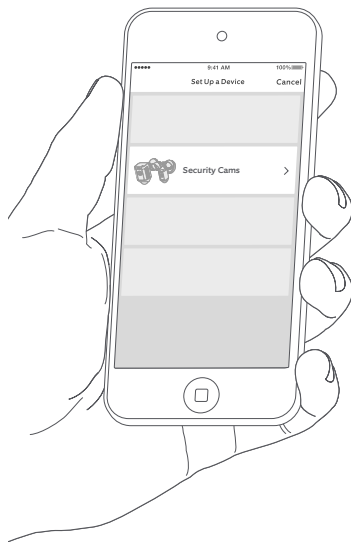

Knippert er blauw licht?

Als er na het instellen van je Stick Up Cam blauw licht knippert, dan betekent dit dat de software wordt bijgewerkt.

Houd je Stick Up Cam aangesloten terwijl het licht nog knippert!

2. Bevestig je Stick Up Cam Elite.

Kies een geschikte plek.

De Stick Up Cam voelt zich zowel binnen als buiten prima op zijn gemak. Je kunt hem op een platte ondergrond neerzetten, zoals op een tafel of op een plank, maar je kunt hem ook tegen een muur of aan het plafond bevestigen.

Kies een plek vanwaar je precies het beeld hebt dat je wilt en zorg ervoor dat er vlakbij een stopcontact of een ethernetpoort met PoE beschikbaar is.



Tafel of plank



Bevestigd tegen
een muur



Bevestigd aan
het plafond

Instructies bij het neerzetten van je Stick Up Cam:



Zorg ervoor dat alle aangesloten kabels uitkomen bij de opening van het afdekplaatje. Schuif dan het afdekplaatje terug op je Stick Up Cam en bevestig deze met de bijgeleverde schroef en de kruiskopschoevendraaier.

Plaats tot slot de Stick Up Cam op de plek die je hebt gekozen. Je camera is nu klaar voor gebruik.

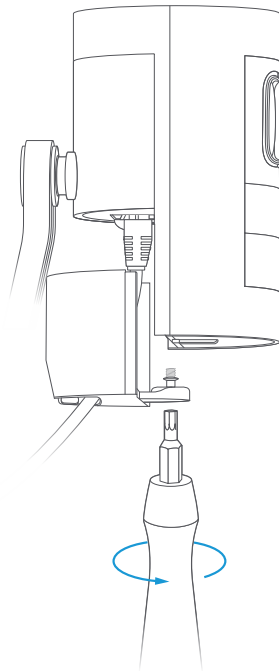

Bevestiging tegen een muur:



Verwijder de plastic verpakking en het rubber van de onderkant.

Het afdekplaatje plaats je pas weer terug na bevestiging van je Stick Up Cam.

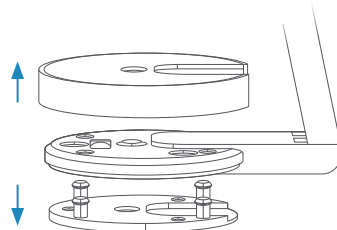

Draai de onderkant naar achteren.

De onderkant heeft een scharnier. Voordat je de Stick Up Cam aan de muur bevestigt, draai je eerst de onderkant naar beneden en naar de achterkant van de camera.

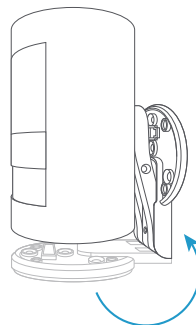
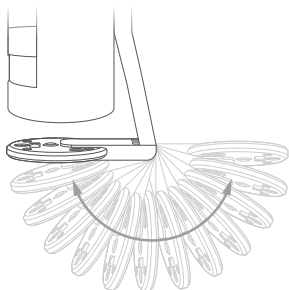

Duw de rubberplaat op de standaard.

Deze moet tussen de muur en de onderkant van je Stick Up Cam komen.

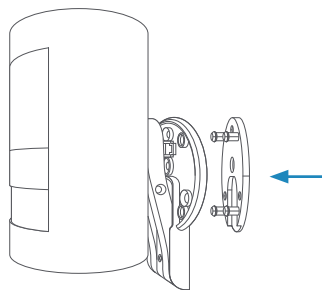

Bevestig de schroeven.

Houd het ronde deel van de onderkant tegen de muur, met de rubberen kant naar beneden. Gebruik de ingebouwde waterpas om te controleren of de camera recht hangt. Draai hem dan vast met de bijgeleverde schroeven.

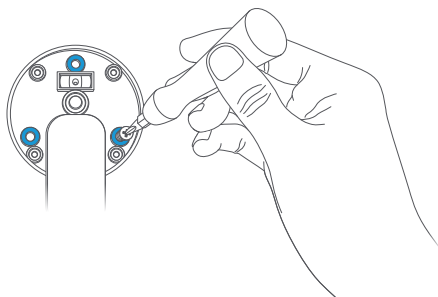

Bevestiging aan het plafond:



Verwijder de plastic verpakking en het rubber van de onderkant.

Het afdekplaatje plaats je pas weer terug na bevestiging van je Stick Up Cam.

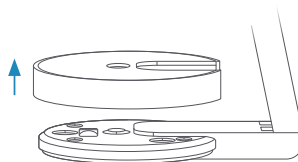

Draai de standaard boven de camera:

De onderkant kan volledig ronddraaien. Voordat je de Stick Up Cam bevestigt, draai je de standaard 180 graden zodat de onderkant aan de bovenkant van de camera uitkomt.

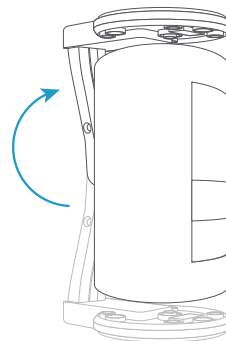
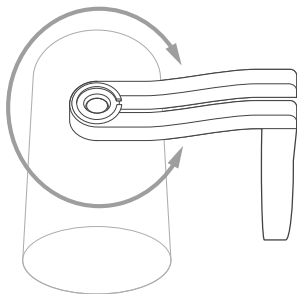

Bevestig de schroeven.

Houd het ronde deel van de onderkant tegen het plafond, met de rubberen kant naar beneden.

Draai de houder nu vast met de bijgeleverde schroeven.

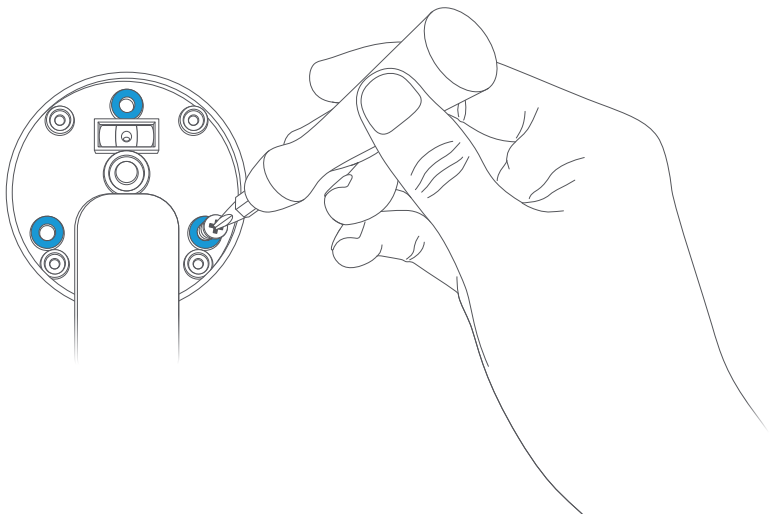

Laatste stappen voor
bevestiging tegen de muur
of het plafond:



Sluit het af.

Zorg ervoor dat alle aangesloten kabels uitkomen bij de opening van het afdekplaatje. Schuif dan het afdekplaatje terug op je Stick Up Cam en bevestig deze met de bijgeleverde schroef en de kruiskopschroevendraaier.

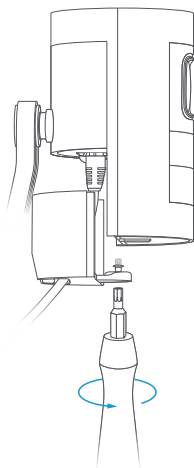

Klik de voorkant weer op de standaard.

Bevestig hem met de bijgeleverde veiligheidsschroef.
Hiervoor gebruik je de kruiskopschroevendraaier.

Je Stick Up Cam is nu klaar voor gebruik.

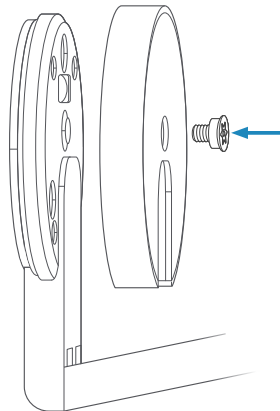

 ring.com/help

 +800 87 00 97 81

 +44 1727 26 3045

 +800 87 00 9781

 +800 87 00 9781

 +1 310 929 7085

 +61 1 300 205 983

 +64 9 887 9871

 +52 55 8526 5445

 +54 11 5031 9543

 +57 1 381 9843

 +56 22 405 3059

 +507 833 6750

Voor een overzicht van alle telefoonnummers van de klantenservice kun je naar ring.com/callus.

Voor je verzekeringsstatus ga je naar www.ring.com/warranty.

Patenten: www.ring.com/patents.

© 2019 Ring LLC en dochterondernemingen.

RING, ALWAYS HOME en alle gerelateerde logo's zijn handelsmerken van Ring LLC of dochterondernemingen.

Laatste update: 26/11/2018